

EV12A-A

EV Traction Dry Cell Industrial Battery Block

Батареи **Discover** серии **EV** это превосходное решение для использования на коммерческом, промышленном или частном оборудовании. Полностью не обслуживаемая, в производстве используются утолщенные пластины из кальциевого сплава. Конструкция батарей разработана для суровых условий эксплуатации и повторяющихся глубоких разрядов. Батареи серии **EV** – отлично подходят для использования на погрузочной и складской технике, различного вида электромобилях и водном транспорте, стационарных и возобновляемых источниках питания.

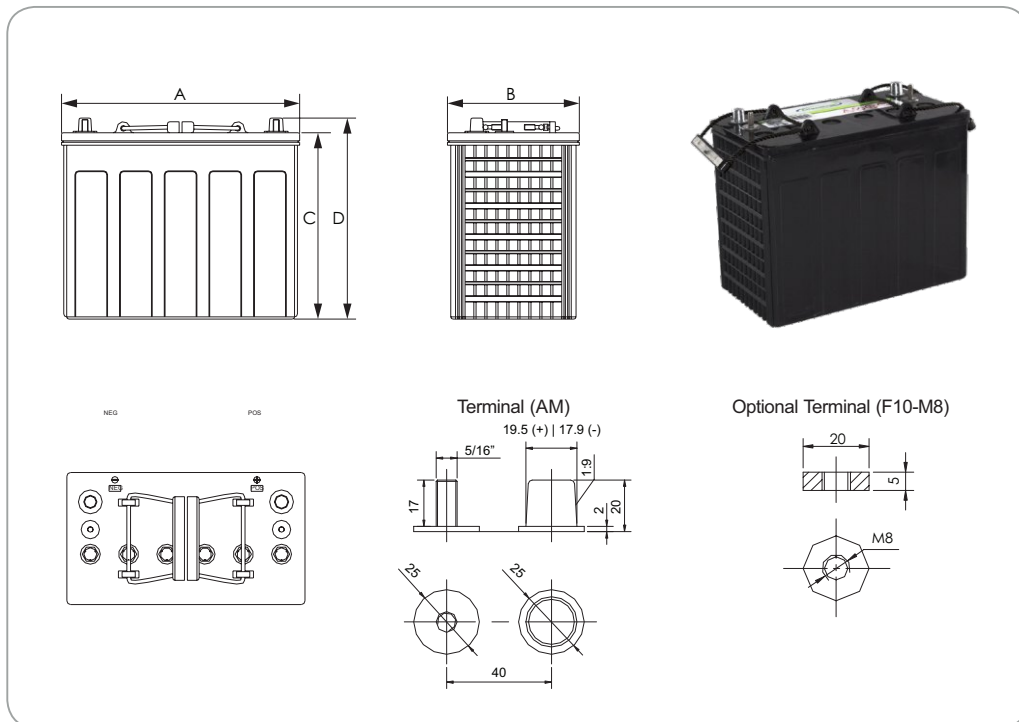

Аппаратные характеристики

Номер изготовителя	31T/L1275	
Длина [A]	12.9 in	327 mm
Ширина [B]	7.1 in	180 mm
Высота [C]	10 in	254 mm
Общая высота [D]	10.8 in	274 mm
Вес	87 lbs	40 kgs
Терминал (Opt'l)	AM (M8)	
Ячейки	6 cell	
Электролит	1.2875 S.G.	AGM

Характеристики электросистемы

Вольтаж	12 V
80% DOD обрыв напряж.	11.4 V
RINT	3.10 mOhms
Кор. замык. (68° F / 20 °C)	3580 A
Саморазряд	<3% от емкости в месяц @ 68 °F / 20 °C
Пусковой ток*	1055 @ 32 °F / 0 °C 880 @ 0 °F / -18 °C
Обычный заряд	14 °F / -10 °C to 122 °F / 50 °C
Обычный разряд	-4 °F / -20 °C to 122 °F / 50 °C
Максим. разряд**	-4 °F / -20 °C to 140 °F / 60 °C

*Пусковой ток:
Информация касательно пускового тока приведена в качестве справки. Необходимо учитывать особенности конструкции, при использовании батарей глубокого цикла, в качестве стартерной батареи.

**Внимание:
При использовании на оборудовании при максимальных температурах, следите за глубиной разряда, напряжением и током.

Электротехническая спецификация

Amp Час (AH)						Резервная емкость, min				
100HR	20HR	10HR	5HR	3HR	1HR	@25A	@56A	@75A	@85A	@100A
156	140	130	120	108	90	300	110	80	66	55
Maximum Current	Peak (5 seconds)		Peak (10 seconds)		Continuous		Recommended Continuous			
Charge	1C10Hr		0.75C10Hr		0.5C10Hr		0.3C10Hr			
Discharge	2C10Hr		1.5C10Hr		1C10Hr		0.5C10Hr			

Батареи серии EV – особенности и преимущества

- Полностью не обслуживаемая. Крупнейшие производители оригинального оборудования выбирают продукцию Discover
- Тяговые решетки Heavy Duty (PbCaSn) позволяют увеличивать адгезию активной массы и устойчивы к образованию коррозии.
- Ударопрочный, усиленный сополимер и моноблоки из полипропилена, с плоскими крышками
- Эффективность рекомбинации газа свыше 99,9%
- Большой выбор конфигурации терминалов. Все модели оснащены ручками для комфортного переноса.
- Классифицируется как не опасный груз. Нет ограничений для транспортировки
- Воздух (IATA/ICAO - положение 67)
- Поверхность (DOT-CFR-HMR49)
- Вода (IMDG поправка 27)
- Пригодна к переработке, в производстве используются переработанные материалы

Сертификаты и стандарты

Разработана в соответствии с приложениями VCI, IEC и BS EN включенными в стандарты:

- IEC60896-21/22
- BS EN 60254-1:2005
- AS/NZS 4029.2:2000 BS EN 60254-1:2005 (MOD).

Продукция Discover® сертифицирована многочисленными стандартами:

- ISO, UL, QS, и TUV стандартами
- ETTS Germany
- Euro Bat классификатором для Environmental Stewardship Standards.



BATTERIES FOR ALL APPLICATIONS

+7(495) 980-10-95
+7(863) 206-63-83
sales@enerberg.com
www.enerberg.com

EV12A-A

Постоянный ток IU1 с гасящим импульсом

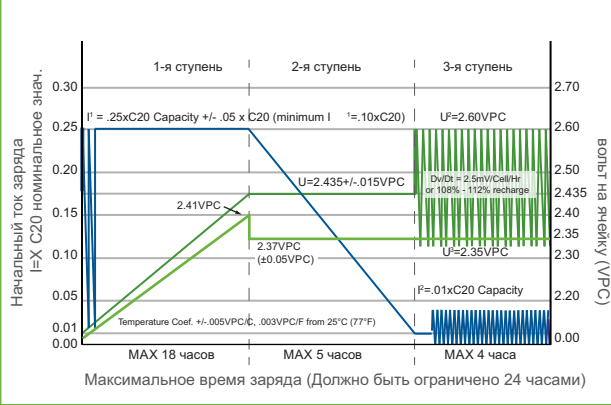

Постоянный ток IU1

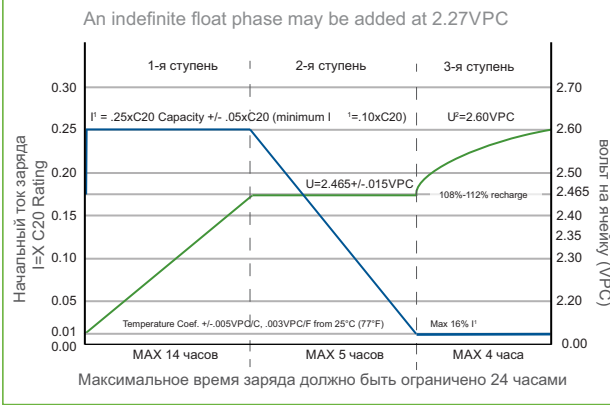

С регулятором напряжения IUU

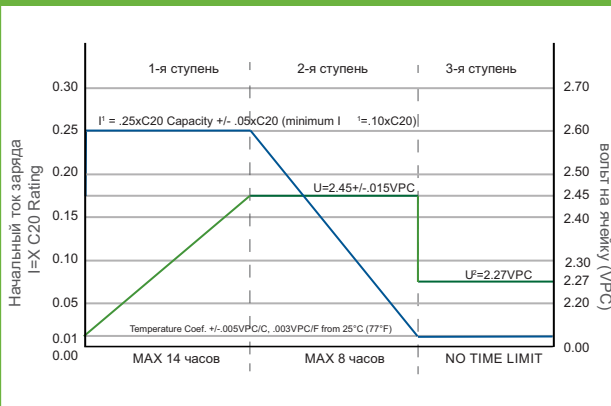

Продолжительность циклов разряда-заряда во взаимосвязи с глубиной разряда

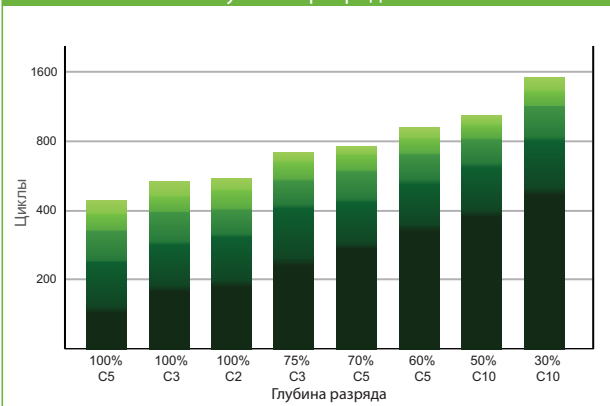

Соотношение напряжения разомкнутой цепи и степени заряда при 20 °C

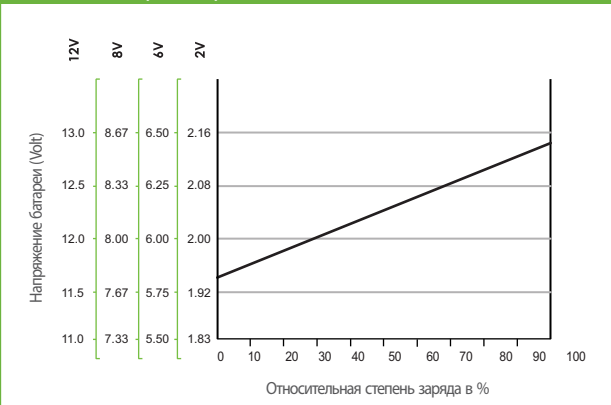

Характеристики саморазряда

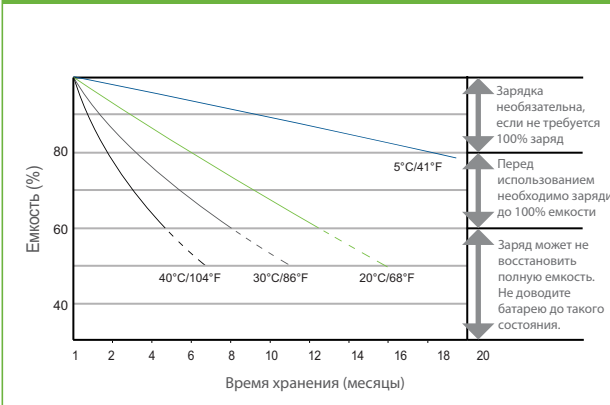

Связь между напряжением заряда и температурой

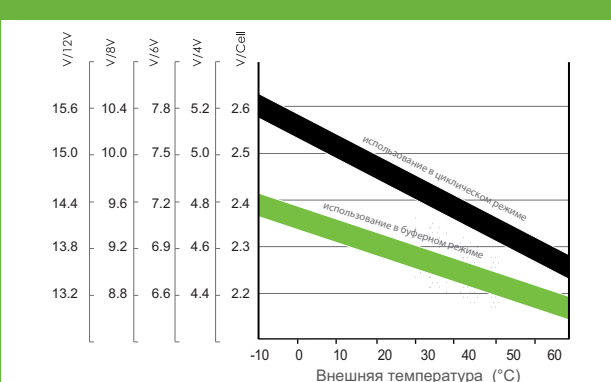

Влияние температуры на емкость

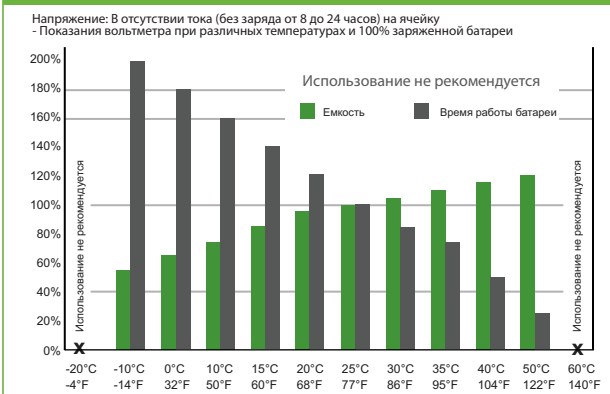

Когда температура падает зарядное напряжение должно быть увеличено, чтобы предотвратить недозаряд. Рекомендовано использовать зарядные устройства с температурной компенсацией.